



EIBOS

www.EIBOS3D.com

User Manual



[Sušička vláken—CYKLOPES]

*Prosím pečlivě si přečtete návod k obsluze před použitím a řádně ji uschovejte. Balení obsahuje následující produkty:

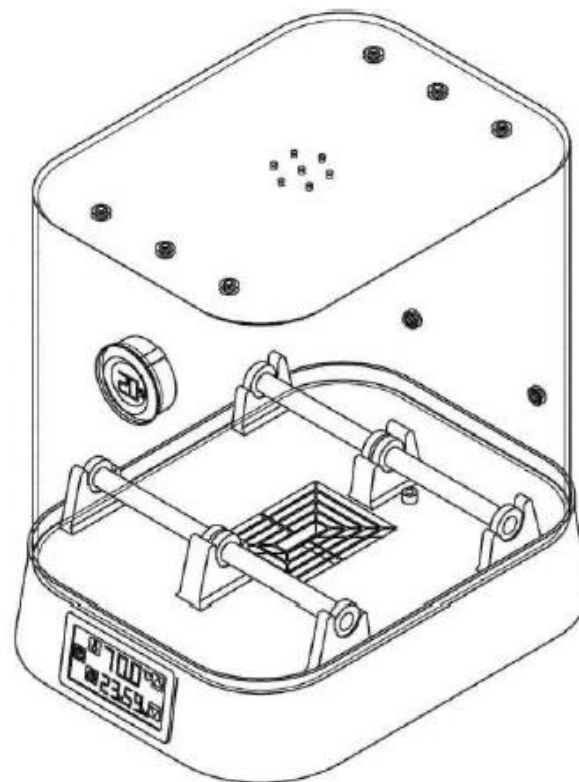

Uživatelská
příručka X1

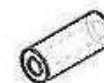

Teflonová trubka
X1



Ložisková
jednotka X4

CE FC RoHS REACH

před použitím

- NEZASOUVEJTE napájecí kabel do zásuvky, pokud výrobek nepoužíváte.
- NEDOTÝKEJTE se přímo ohřivacího otvoru, abyste se neopařili.
- Pokud je přístroj bez dozoru, odpojte jej od napájení, aby nedošlo k náhodnému požáru.
- Při poruše výrobku odpojte napájení a kontaktujte společnost Eibos nebo distributora, nepokoušejte se ji opravit sami.
- Obrázky a ilustrace v této uživatelské příručce se mohou lišit od skutečného výrobku.
- Společnost Eibos neodpovídá za žádné přímé ani nepřímé škody, způsobené provozem a úpravami výrobku a nehody způsobené nepozorností uživatele.
- Tento návod k použití může být upraven bez předchozího upozornění.

Popis produktu

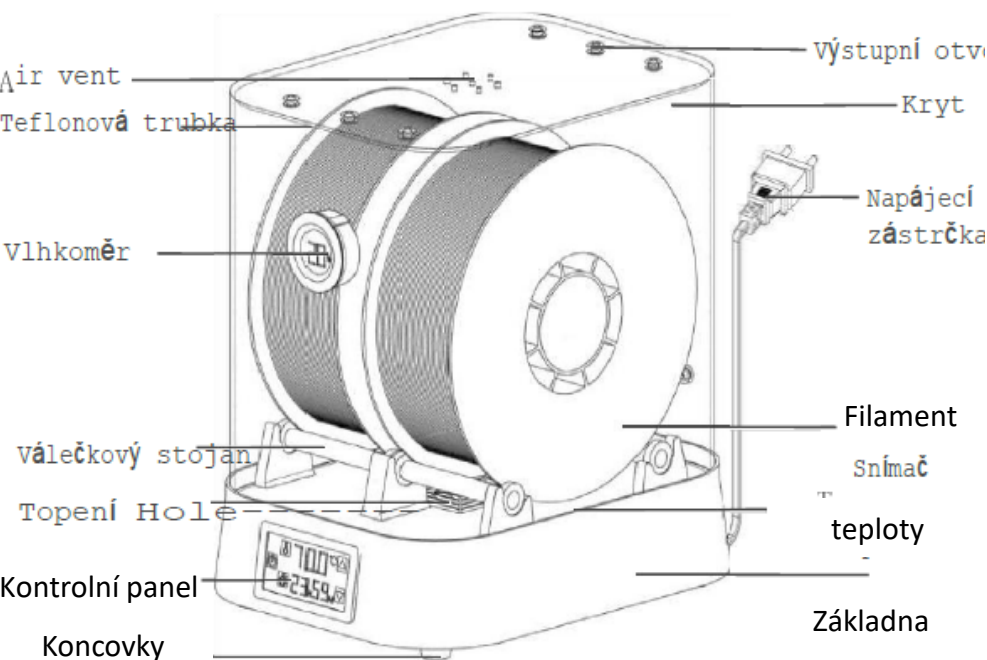

Parametr produktu

Vstupní napětí: Jmenovitý výkon: 100 W

Rozsah regulace teploty: $\leq 70^{\circ}\text{C}$

Velikost výrobku: 213x280x305mm Čistá hmotnost: 1,5kg
Velikost balení: 245x305x355mm Celková hmotnost: 2,3kg
Délka časování: 1min""24h nebo neomezeně

Přesnost regulace teploty: $\pm 2^{\circ}\text{C}$ Maximální kapacita:
Dvojitě cívky cp 217x80mm/

Jednotlivě cívky cp 217x174mm

Průměr vlákna: 1,75 mm

Postup instalace

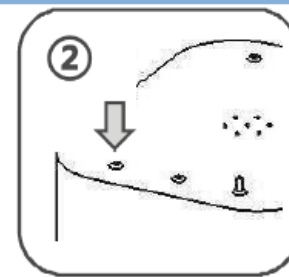
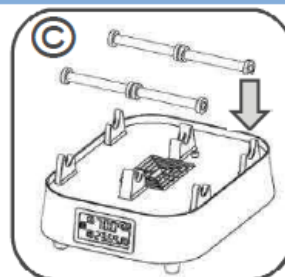

CD Instalace válečkových stojanů na základnu @ Nainstalujte teflonovou trubičku na kryt

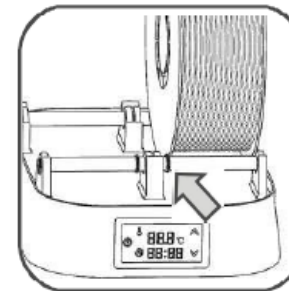
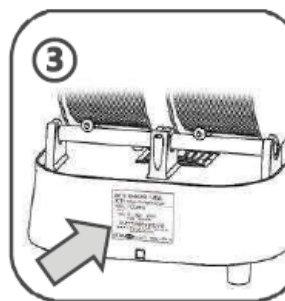

® Zkontrolujte vstupní napětí

@ Vložte vlákno, Nastavte silikonovou svorku (ponechte mezeru mezi cívkami pro lepší zahřívání)

Pokyny pro ovládací panel

Zobrazení teploty

Tlačítko Temp

Tlačítko zapnutí

Tlačítko časování

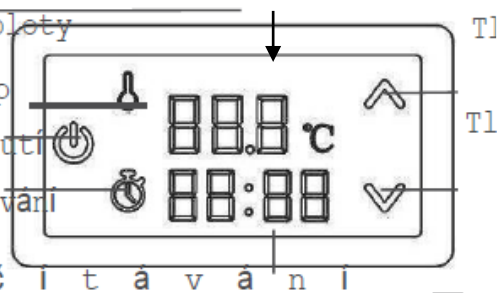





Tlačítko zvýšení



Tlačítko snížení

Způsob provozu

Připojte napájecí kabel , poté klikněte na tlačítko zapnutí a vypnutí  , rozsvítí se kontrolka obrazovky. Teplota se zobrazí v horní části obrazovky, zatímco zbytek doby ohřevu se zobrazí ve spodní části obrazovky.

[Nastavení teploty] Klikněte na tlačítko temp  , v horní části na obrazovce začne blikat, poté kliknutím na tlačítko zvýšení  nebo tlačítko snížení  nastavte cílovou teplotu, rozsah teplot je od 0 °C do 70 °C. Poté znovu klikněte na tlačítko temp  pro dokončení nastavení teploty.

[Nastavení časování] Klikněte na tlačítko časování  , první dvě tlačítka se zobrazí.

Čísla ve spodní části obrazovky blikají, což lze použít k nastavení zbývajících hodin ohřevu, která se pohybuje od 0 do 24 hodin. Když zvýšíte číslo na základě 24, změní se na neomezený časový stav, na obrazovce se zobrazí "----". Opětovným kliknutím na tlačítko temp  nastavíte minutu časování, pohybuje se v rozmezí od 0 do 59 minut. Poté znovu klikněte na tlačítko časování  pro dokončení nastavení časování.

[Pozor] Měřená teplota je teplota v oblasti, kde se nachází čidlo, nikoli teplota kdekoli ve stroji.

Doporučená nastavení

Vlákna	teplota	Čas
PLA	50 °C	>4h
ABS	60 °C	>2h
PETG	65 °C	>2h
Nylon	10 °C	>12h
PC	10 °C	>8h
TPU	50 °C	>4h
PVA	50 °C	>4h
ASA	60 °C	>4h
str.	50 °C	>6h

*Výše uvedené údaje jsou pouze orientační. Skutečný výsledek tisku závisí na reálné situaci.

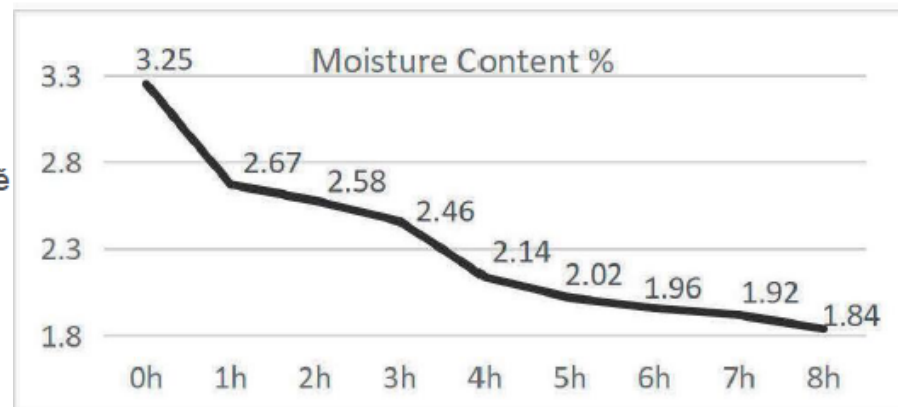

*Výše uvedené údaje byly získány laboratorním testováním EIBOS (PA-CF, 70 °C) a údaje jsou pouze referenční.

Poprodejní servisní karta

Shenzhen EIBOS Chuanggou Tech Co., Ltd.

Uživatelské jméno	
Kontaktní číslo	
Adresa	
Model výrobku	CYKLOPES
Výrobní číslo	
Číslo faktury	
Distributor	

- Tuto kartu jako záruční list výrobku by měl zákazník řádně uchovávat. Na této kartě nic neměňte.
- Od data zakoupení, pokud se vyskytne jakákoli neumělá závada, lze tento výrobek vrátit do 7 dnů a vyměnit do 15 dnů, přičemž platí 1 rok záruky.
- Poruchy nebo poškození způsobené vlastní demontáží nebo nesprávným používáním nebo z jiných osobních důvodů nejsou zahrnuty do rozsahu záruky.

Distributor zařízení v ČR:

L.L. Fox CZ s.r.o.

IČO: 22796070

DIČ: CZ22796070

Sídlo a provozovna:

Srbská497/11 -Liberec XI -Růžodol, 460 01
Liberec